

사용자 설명서

차례

Bang & Olufsen 뮤직 시스템 안내, 4

뮤직 시스템에 대해서 배우고, 제어판에 버튼이 조직되어 있는 방식을 알아보고, 디스플레이에 나타나는 정보를 이해하고 변경하는 법을 알 수 있습니다.

일상적 사용, 9

뮤직 시스템을 사용하는 방법을 알아보고, CD 메모리에 있는 음악을 플레이 하며, CD 플레이어와 라디오를 사용하고, Beo4 리모콘을 작동하는 법을 알 수 있습니다.

고급 작동, 15

좋아하는 CD 트랙만을 플레이 하는 방법, 무순서 및 반복 기능 사용, CD를 CD 메모리에 복사 및 저장, CD 메모리 그룹과 CD 그리고 라디오 방송국에 이름 붙이기 등- 고급 작동법에 대해 자세히 알아볼 수 있습니다.

뿐만 아니라, 복사, 이동, 지우기 등 CD 메모리 편집 방법과 특정한 시간에 뮤직 시스템을 시작하거나 멈추게 만드는 방법 그리고 오디오/비디오 시스템을 작동하는 방법을 배울 수 있습니다.

위치 설정, 연결, 관리, 27

뮤직 시스템의 위치 설정, 연결, 조립 방법을 알 수 있습니다. 뮤직 시스템을 비디오 시스템에 연결하는 방법, 뮤직 시스템과 CD를 청소하는 방법, Beo4 배터리를 교환하는 방법이 나와 있고, CD 메모리 관련 설명이 포함되어 있습니다.

주파수 맞추기 및 기본 설정, 33

라디오 방송국의 주파수를 맞추고, 사운드를 조절하며, 시계를 맞추고, 암호 시스템을 작동하고 암호를 입력하며, 사용자 제품과 작동하도록 Beo4를 구성하고, Beo4에 추가 '버튼'을 더하는 방법을 알 수 있습니다.

색인, 42

상세하게 알기를 원하는 주제를 찾을 수 있습니다.

뮤직 시스템 안내

유리문을 만질듯이 손을 내밀면 BeoSound가 자동으로 열리고, 그 뒤에 있는 뮤직 시스템이 나타납니다. 뮤직 시스템을 사용해 라디오를 듣거나 싱글 CD를 플레이 하거나 CD 메모리에 있는 음악을 플레이 하십시오.

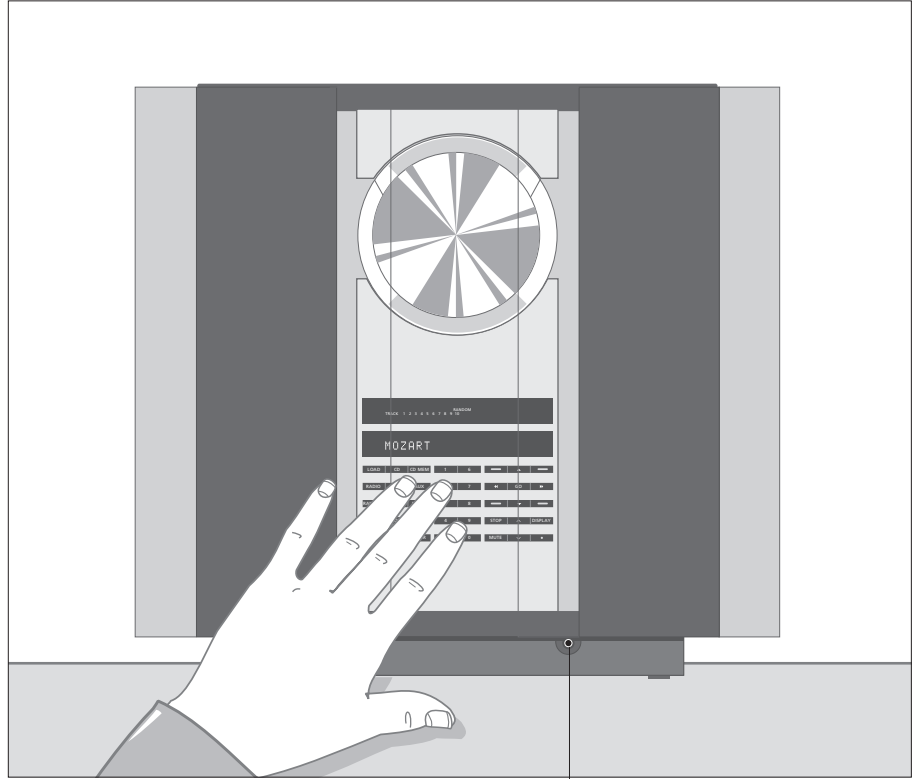

헤드폰 소켓. 헤드폰을 끼우면, 뮤직 시스템에 연결된 스피커의 사운드가 꺼집니다.

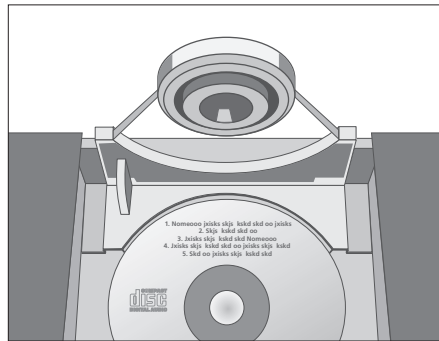

LOAD 버튼을 누르면, CD를 제자리에 고정시키는 클램프가 위로 올라옵니다.

그러면 CD를 빼거나 듣기를 원하는 CD를 넣을 수 있습니다. CD는 언제나 라벨이 위로 오도록 넣으십시오.

LOAD를 다시 누르면 클램프가 내려갑니다. CD를 누르면, 클램프가 자동으로 더 내려가고 플레이가 시작됩니다.

CD 메모리는 뮤직 시스템 속에 CD의 내용을 저장할 수 있는 가능성을 제공합니다. 사용 가능한 4개의 그룹이 있고, 각 그룹에는 CD를 99개까지 저장할 수 있습니다. CD를 하나씩 찾아서 넣는 번거러움은 이제 잊어버리십시오. 귀하의 CD 컬렉션이 플레이어 하나에 모두 저장되어 있기 때문에 즉시 액세스할 수 있습니다.

CD를 메모리에 복사한 다음에는 보이지 않는 곳으로 치워도 좋습니다.

이 설명서에 동봉된 책자를 참조해서 CD 메모리 그룹을 정리하십시오. 각 그룹은 그것을 작동시키는 색상 버튼으로 표시되어 있습니다. 사용자는 그룹 이름, CD 이름 그리고 트랙 이름을 입력할 수 있습니다.

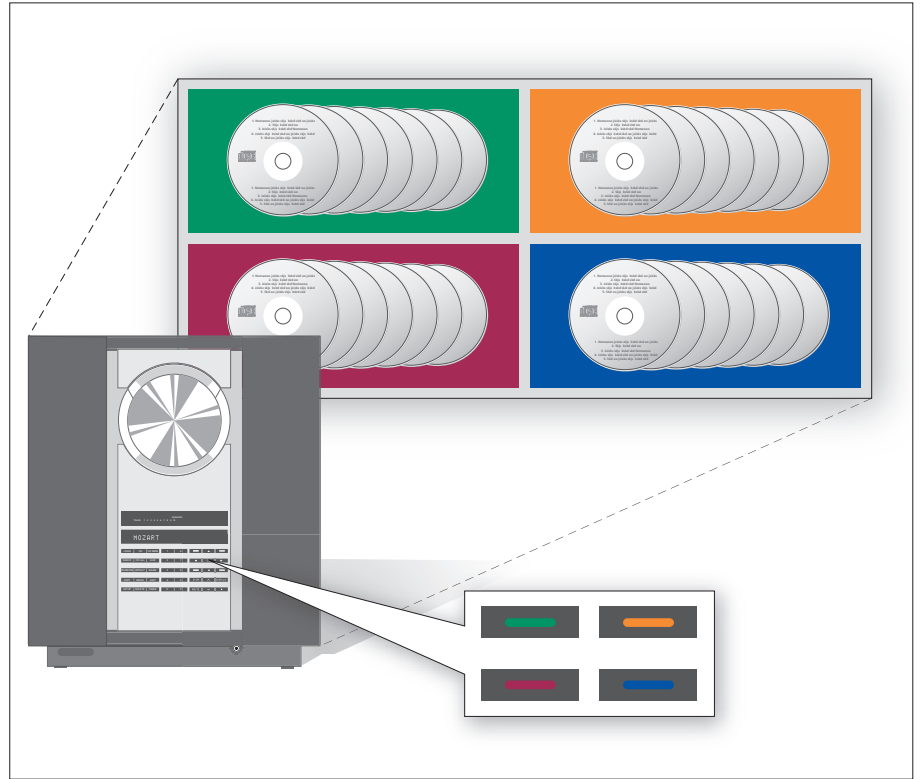

4가지 색상의 각 버튼은 각 CD 메모리 그룹을 표시합니다.

메모리 그룹

CD를 복사할 때는, CD 메모리에 이미 만들어져 있는 4그룹 중의 한 개나 그 이상에 내용을 저장해야 합니다. 4그룹은 제어판에 있는 - 녹색, 노랑, 빨강 그리고 파랑 - 4개 색상 버튼과 연결되어 있습니다. 20페이지에 설명된 것처럼 그룹에 이름을 붙이지 않으면, 그 색상이 또한 이름으로 디스플레이에 나타납니다.

이름 붙이기 및 정리하기

4 그룹에 각기 새 이름을 붙이고 원하는 대로 조작할 수 있습니다. 모든 CD를 그룹 하나에 모두 저장하거나, 각기 다른 그룹에 저장해(예를 들어, 장르별로), 적절한 이름 (POP, BLUES 등) 을 붙일 수 있습니다 : 아니면 뮤직 시스템 사용자별로 CD를 정리할 수 있습니다 (예 : MY MUSIC, MUM 혹은 PETER). 선택은 귀하에게 달렸습니다.

장착된 제어판 및 디스플레이

모든 버튼은 기능별로 편리하게 그룹이 지어져 있기 때문에 시스템을 작동시키는 동안 쉽게 원하는 버튼을 찾을 수 있습니다.

뮤직 시스템에 있는 디스플레이는 각종 정보를 제공합니다. 디스플레이에 나타나는 정보 종류는 선택할 수 있습니다.

디스플레이

디스플레이에 시스템이 무엇을 하는 지가 나타납니다. 위 디스플레이에는 CD 플레이어에 있는 기능들이 나타납니다 (예 : 트랙 번호).

아래 디스플레이는 현재 방송국이나 CD 메모리 그룹의 이름 같은 것을 보여줍니다. 여기에 또한 설치 및 프로그래밍 절차에 대한 안내가 나타납니다.

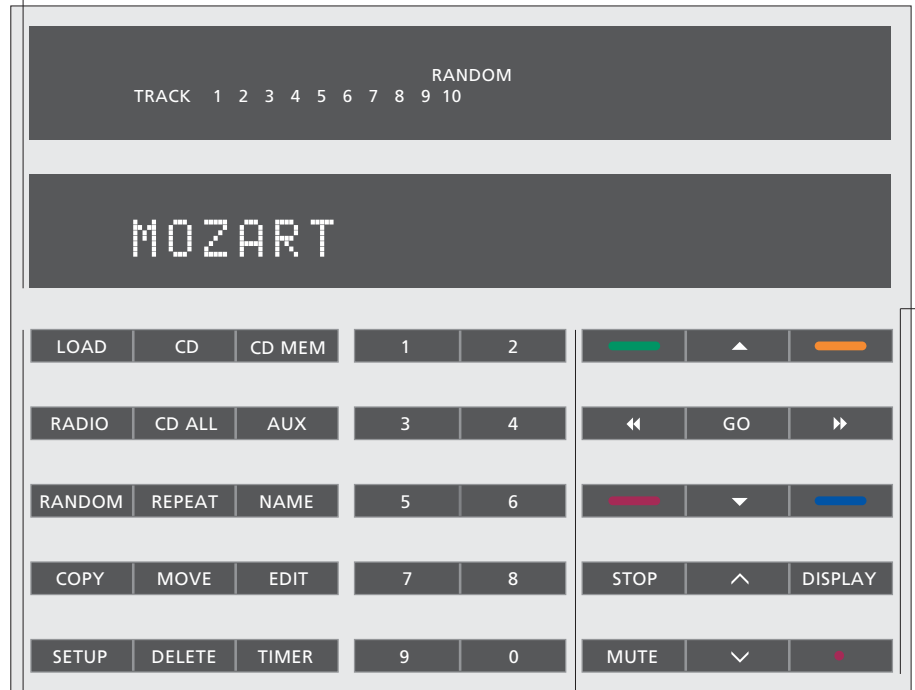

소스 버튼 및 CD 메모리 기능

이 버튼 그룹을 사용하면 소스, 설정, 플레이, 타이머 기능 등을 작동시킬 수 있습니다.

버튼 번호

버튼 번호를 사용하면 방송국 번호를 선택하거나, CD에 있는 트랙을 선택하거나, CD를 선택하거나 CD 메모리에 있는 트랙을 선택할 수 있습니다.

디스플레이 되는 정보 바꾸기

라디오, CD 플레이어 혹은 CD 메모리가 켜져 있을 때 DISPLAY를 반복해서 누르면 나타나는 정보의 종류 사이를 오갈 수 있습니다.



'CLASSIC'이라는 이름의 라디오 방송곡이 나오고 있습니다.



CD가 스캔되고 있으며, 그것은 각 트랙의 첫 15초가 플레이 된다는 것을 의미합니다. 현 트랙 번호는 5번입니다.



현재 라디오 방송곡이 FM 주파수 94.6에서 전송되고 있습니다.



이 CD는 편집되었으며, 그것은 어떤 트랙은 플레이 되지 않고 트랙이 반복된다는 것을 의미합니다. 현 트랙이 2분 15초 동안 플레이 되고 있습니다.



'MOZART'라는 이름의 CD에 있는 10개 트랙이 무순서로 플레이 될 것입니다.



녹색 CD 메모리 그룹에 속한 CD 번호 12번에 있는 트랙 번호 15번이 플레이 되고 있습니다.

일차 기능

제어판의 오른쪽에 있는 버튼을 사용하면 모든 일차 기능을 작동시킬 수 있습니다: 시스템 켜기 및 끄기, 볼륨 조절하기, 사운드 끄기, 라디오 CD 플레이어, CD 메모리.

라디오 디스플레이 세팅은 3가지입니다 :

- 1 방송국 이름
- 2 방송국 번호
- 3 라디오 주파수

CD 플레이어 디스플레이 세팅은 3가지입니다 :

- 1 CD 이름
- 2 트랙 번호
- 3 현 트랙의 지난 시간

CD 메모리 디스플레이 세팅은 2가지입니다 :

- 1 그룹 이름, 그 다음 CD 이름이 나타납니다
- 2 그룹, CD 번호 및 트랙 번호

일상적 사용

이 장에는 뮤직 시스템의 기본 기능에 대한 정보가 나와 있습니다. CD 메모리나 CD에서 음악을 플레이 하는 방법, 라디오를 사용하는 방법 그리고 마지막으로 Beo4 리모콘 사용 방법(있는 경우)이 설명됩니다.

CD 내용을 CD 메모리로 복사하는 것과 같은 고급 작동법에 대한 정보는, 15 페이지에 있는 다음 장 고급 작동을 참조하십시오.

특정 기능을 처음으로 실행할 때 PIN 코드가 나타나고 Bang & Olufsen 제품 구입 시 PIN 코드를 받지 못한 상태라면 구입처에 문의하여 PIN 코드를 확인하시기 바랍니다. PIN 코드의 기능에 대한 자세한 내용은 38 페이지에 있는 “PIN 코드 설정 및 입력” 장을 참조하십시오.

CD 메모리에서 플레이 하기, 10

- CD 메모리 플레이백
- 특정 그룹, CD 혹은 트랙 플레이 하기

CD 플레이어 사용, 11

- CD 플레이 하기

라디오 사용, 12

- 라디오 켜기

Beo4 리모콘 사용, 13

CD 메모리에서 플레이 하기

일단 CD를 CD 메모리로 복사하면, 지을 때까지 저장되어 있습니다. 그래서 모든 뮤직 CD를 쉽게 플레이 할 수 있습니다.

CD 메모리를 켜면, 지난 번에 마지막으로 플레이 된 그룹과 CD가 플레이 되기 시작합니다. 그러면 그 그룹에 있는 다른 CD나 트랙을 선택하거나, 아니면 다른 그룹이나 다른 그룹에 있는 특정 CD를 선택할 수 있습니다. 그룹을 작동시키려면, 장착된 제어판에 있는 해당 버튼을 누르십시오. 그룹은 색상으로 구별되어 있습니다. 원래는 녹색, 노랑, 빨강 그리고 파랑이지만, 그룹에 이름을 붙일 수 있습니다. 자세한 정보는 19 페이지를 참조하십시오.

다른 선택을 하지 않고 그냥 두면, CD 메모리에서 12시간 동안 플레이 됩니다.

CD 메모리 플레이백

누르면 지난 번에 마지막으로 들은 그룹에 있는 CD가 플레이 됩니다

CD MEM

누르면 녹색 그룹에 저장된 CD가 플레이 됩니다



누르면 노랑 그룹에 저장된 CD가 플레이 됩니다



누르면 빨강 그룹에 저장된 CD가 플레이 됩니다



누르면 파랑 그룹에 저장된 CD가 플레이 됩니다



플레이를 원하는 그룹에 저장된 CD가 없을 때는 디스플레이에 EMPTY 가 나타납니다

EMPTY

누르면 그룹에 있는 다음 CD로 넘어가거나...



누르고 그룹에 있는 이전 CD로 넘어갑니다



누르면 다음 트랙이 플레이 되고...
누르면 이전 트랙이 플레이 됩니다



누르면 플레이가 잠시 중단됩니다

STOP

누르면 플레이가 다시 시작됩니다

GO

볼륨 조절하기...

누르면 볼륨이 높아지거나 내려갑니다



누르면 스피커의 사운드가 완전히 꺼지고, 다시 누르면 다시 나옵니다

MUTE

누르면 standby 상태가 됩니다



특정 그룹, CD 혹은 트랙 플레이 하기

누르면 지난 번에 마지막으로 들은 그룹에 있는 CD가 플레이 됩니다

CD MEM

플레이하기를 원하는 그룹을 눌러 선택하십시오



그룹에 있는 특정 CD 번호를 입력하거나...

1 - 9

누르면 CD 사이를 넘어갑니다



GO를 누르고, 특정 트랙의 번호를 입력하거나...

GO

1 - 9

누르면 다음 트랙으로 넘어갑니다
누르면 이전 트랙으로 넘어갑니다



CD 플레이어 사용

들어 있는 CD가 플레이 되기 전에, 트랙 번호 같은 CD에 있는 모든 정보가 등록됩니다. 그 다음 CD가 처음부터 플레이 되기 시작합니다. 다른 선택을 하지 않고 그냥 두면, CD 전체가 끝날 때까지 계속 플레이 됩니다.

언제나 디스플레이를 보면 CD 플레이어가 무엇을 하는 지 알 수 있습니다. 디스플레이에는, 설정된 디스플레이 모드에 따라서, 트랙 번호나 트랙 시간이 나타납니다. CD에 이름을 붙였으면, 이름이 디스플레이에 나타납니다*.

CD 플레이 하기

- 누르면 들어 있는 CD가 플레이 됩니다 **CD**
- 누르면 누른 트랙 번호가 플레이 됩니다 **0 - 9**
- 누르면 다음 트랙이 플레이 됩니다 **▶**
누르면 이전 트랙이 플레이 됩니다 **◀**
- 누르면 플레이가 잠시 중단됩니다 **STOP**
- 누르면 플레이가 다시 시작됩니다 **GO**
- 누르면 CD의 끝을 향해 앞으로 검색합니다 **▶▶**
- 누르면 CD의 시작을 향해 뒤로 검색합니다 - 원하는 지점에 도달할 때까지 버튼을 계속 누를 수 있습니다 **◀◀**
- 볼륨 조절하기...**
- 누르면 볼륨이 높아지거나 내려갑니다 **⤴**
⤵
- 누르면 스피커의 사운드가 완전히 꺼지고, 다시 누르면 다시 나옵니다 **MUTE**

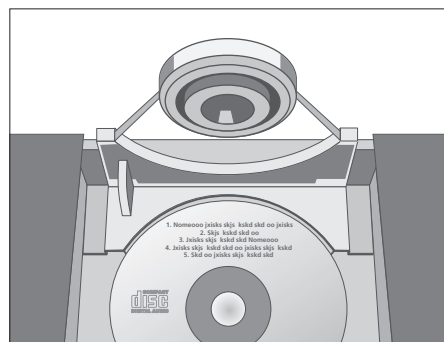

플레이되는 CD는 'MOZART'라고 이름이 붙여졌습니다. 트랙이 무순서로 플레이 되고 있습니다.

주의! BeoSound 3200은 30분 동안 작동되지 않으면 자동으로 standby 상태가 됩니다. *CD의 이름이 나타나도록 디스플레이를 설정하면, 디스플레이에 단지 이름만 나타나고 트랙의 지난 시간은 알 수 없습니다. 각종 디스플레이 모드에 대한 자세한 사항은 7페이지를 참조하십시오.

라디오 사용

라디오를 들으려면, 먼저 라디오 방송국을 찾아 주파수를 저장해야 합니다.

뮤직 시스템에 라디오 방송국을 60개까지 저장할 수 있습니다. 34페이지 *라디오 방송국 맞추기* 장을 참조하십시오.

라디오 켜기

누르면 라디오가 켜집니다

RADIO

번호 키를 사용해 저장된 방송국을 선택할 수 있습니다

0 - 9

저장된 모든 방송국을 차례로 넘어갑니다

▲
▼

Standby 상태로 만듭니다

•

0을 누르면 현재와 이전 방송국 사이를 오갈 수 있습니다.

볼륨 조절하기...

누르면 볼륨이 높아지거나 내려갑니다

∧
∨

누르면 스피커가 완전히 꺼집니다. 다시 누르면 사운드가 다시 나옵니다

MUTE

RADIO 3

라디오 프로그램 3이 방송되고 있습니다.

뮤직 시스템은 일차적으로 장착된 제어판으로 작동되도록 설계되었지만, 원격으로도 작동할 수 있습니다. Beo4 리모콘은 Bang & Olufsen 제품의 모든 일차적 기능을 작동시킵니다.

Beo4를 가지고 스위치를 켜거나 끄고, 라디오 방송국이나 CD 트랙을 선택할 수 있습니다. 또한 CD 플레이어에 있는 특별 무순서나 반복 플레이 기능을 켜거나 끌 수 있으며, 사운드를 조절할 수 있습니다.

뮤직 시스템이 다른 Bang & Olufsen 제품과 같이 사용되면, 자세한 설명은 그들 제품에 딸린 설명서를 참조하십시오.



- RADIO** 라디오를 켭니다

- CD** CD 플레이어를 켭니다

- A TAPE** CD 메모리의 스위치-클로즈업 작동 패널에 있는 CD MEM 버튼을 해당됩니다

- 0 - 9** 번호 버튼을 사용해 정확한 라디오 프로그램 번호나 CD 혹은 CD 트랙 번호를 입력할 수 있습니다

- MENU** 누르면 타이머를 프로그램할 수 있습니다

- ▲ 라디오 프로그램이나 CD에 있는 트랙을 차례로 넘어갑니다. RANDOM이나 REPEAT가 디스플레이에 나타날 때 ▲을 누르면, 그 기능이 작동되고, 그 기능이 디스플레이 될 때 ▼을 누르면 그 기능이 꺼집니다
- ▼

- ◀ ▶ CD를 검색합니다

- ■ CD 메모리 그룹을 선택합니다
- ■

- GO** 플레이를 다시 시작하고 - 설정한 것 같은 것을 확인합니다. Beo4 디스플레이에 나타난 소스나 기능을 작동시킵니다

- STOP** 플레이를 언제든지 일시 중단시킵니다

- LIST** RANDOM이나 REPEAT 같은 추가 '버튼' *을 디스플레이 합니다
- RANDOM
- REPEAT

- ^ 볼륨을 올리거나 내리고, 중간을 누르면 스피커의 사운드가 꺼지고, 다시 누르면 사운드가 다시 나옵니다
- v

- BeoSound 3200를 standby 상태로 만듭니다

* 주의! Beo4에 유용한 추가 버튼이 디스플레이 되도록 하려면, 그들을 Beo4의 기능 리스트에 더해야 합니다. Beo4에 RANDOM과 REPEAT를 더 하고 이들 기능을 사용하십시오. A.AUX를 더 하면 AUX-소켓에 연결된 모든 소스를 작동시킬 수 있습니다. 자세한 정보는 40 페이지 Beo4 사용자 정의 장을 참조하십시오.

고급 작동

뮤직 시스템을 일상적인 사용을 넘어 고급으로 사용하는 방법을 알아보고, CD 플레이를 여러 가지 방법으로 시도해 보십시오. 음악을 CD 메모리로 복사하는 방법과, CD 메모리 그룹, CD 그리고 라디오 방송국에 이름을 붙여 자신만의 뮤직 시스템을 만드는 방법을 배우십시오. 원하는 대로 음악을 정리하고, 뮤직 시스템을 특정한 시간에 시작하고 멈추도록 만드는 방법을 알아보십시오. 그밖에도 오디오/비디오를 사용하는 여러 가지 방법을 읽어 보십시오.

좋아하는 트랙만 플레이 하기, 16

- CD 편집하기
- 트랙 시리즈를 플레이 하거나 지우기

무순서 및 반복, 17

- CD를 플레이 하는 여러 가지 방법

CD 복사 및 저장, 18

- CD 전체를 복사하고 저장하기
- 좋아하는 트랙을 복사하고 저장하기

이름 붙이기, 20

- 이름 붙이기 기능 사용하기
- CD 이름 리스트 보기

CD 메모리 - 복사, 이동, 지우기, 22

- CD를 다른 그룹으로 복사하기
- CD를 다른 그룹으로 이동하기
- CD를 그룹 내에서 새 위치로 옮기기
- CD나 그룹 내의 트랙 지우기

특정한 시간에 시작하거나 멈추기, 24

- 타이머 설정하기
- 타이머 검사하기
- 타이머 지우기

오디오/비디오 시스템 사용, 26

- 오디오나 비디오 사운드를 그 둘 중 어느 것에서든지 플레이 하기...

좋아하는 CD 트랙만 플레이 하기

CD에 좋아하지 않는 트랙이 들어 있을 때는, 좋아하고 선택한 트랙만 플레이 되도록 CD를 편집할 수 있습니다. 일단 CD를 편집하고 자신만의 트랙 시리즈를 선택하면, 뮤직 시스템은 그 CD를 플레이 할 때마다 선택된 트랙 시리즈를 플레이 하기 시작합니다. 그러나 그 때도 CD 전체를 다 들을 수 있습니다. 또한 만든 트랙 시리즈를 지우고, 언제나 CD에 있는 곡이 모두 플레이 되도록 할 수 있습니다. 선택된 트랙은 번호 순으로 플레이 됩니다.

편집을 원하는 CD를 넣고 편집 과정을 시작하십시오. 편집 모드에서는 각 트랙의 첫 15초를 듣기 때문에 그 트랙을 포함시킬 것인지 아니면 제외시킬 것인지 결정할 시간이 있습니다. 플레이 되는 트랙을 포함시킬 것인지 제외시킬 것인지 지를 결정하지 않으면, 그 트랙이 자동으로 포함됩니다.

CD에 있는 모든 트랙을 포함하거나 제외하기 전에 기능을 종료하면, 남은 트랙은 제외되는 것으로 간주됩니다.

CD 편집하기

CD가 플레이 되는 동안, 누르고 CD를 편집하십시오. EDIT ?가 나타납니다

누르고 CD 스캔을 시작하십시오. GO EDITING이 나타나고 -SCAN이 위 디스플레이에 나타납니다

누르고 시리즈에 트랙 번호를 포함하거나...
누르고 시리즈에서 트랙 번호를 제외하십시오

마지막 트랙이 포함되거나 제외되면, 디스플레이에 EDIT OK ?가 나타납니다

누르고 시리즈를 저장하십시오. STORED가 나타납니다

마지막 트랙이 포함되거나 제외되기 전에 편집 과정을 종료하려면 언제든지 누르십시오

트랙을 선택하는 동안 생각이 바뀌었을 때는, 그냥 CD 버튼을 누르고 다시 EDIT 버튼을 누르십시오 - 그리고 처음부터 다시 시작하십시오.

EDIT
EDIT ?

GO
EDITING

▲

▼

EDIT OK ?

GO
STORED

GO

트랙 시리즈를 플레이 하거나 지우기

누르고 편집된 트랙 시리즈를 플레이 하십시오. CD ED가 나타납니다

누르면 CD에 있는 모든 트랙이 플레이 됩니다.

트랙 시리즈를 지우려면...

편집된 CD가 플레이 되는 동안, 누르면 그 시리즈가 지워집니다. EDIT ?가 나타납니다

누르면 시리즈가 모두 지워집니다. DELETED가 나타납니다

트랙 선택은 또한 무순서로 트랙을 플레이 하는 기능이나 CD를 반복하는 기능과 같이 사용할 수 있습니다. 다음 페이지를 참조하십시오.

CD
CD ED

CD-ALL

EDIT
EDIT ?

DELETE
DELETED

주의! 편집된 CD를 CD 메모리로 복사하는 경우는, 복사하기 전에 특별히 다르게 명시하지 않는 한, 모든 트랙이 복사됩니다. 자세한 정보는 18 페이지 CD 복사 및 저장 장을 참조하십시오.

무순서 및 반복

무순서 플레이백 기능은 들어 있는 CD나, 선택된 CD 메모리 그룹에 있는 모든 트랙을 무순서로 플레이 합니다. 반복 기능은 들어 있는 CD를 반복해서 - 12시간까지 계속 플레이 합니다. 이들 기능은 같이 사용하거나 따로 사용할 수 있습니다.

CD를 플레이하는 여러 가지 방법

누르고 들어 있는 CD를 플레이 하거나...

CD

누르고 지난 번에 마지막으로 들은 그룹에 있는 CD를 플레이 하십시오

CD MEM

다른 그룹을 눌러 선택할 수도 있습니다



누르면 무순서 기능이 작동됩니다

RANDOM

ON 이 나타나고 -RANDOM 이 위 디스플레이에 나타납니다

ON

CD를 반복하려면...

누르고 들어 있는 CD를 플레이 하십시오

CD

누르고 반복 기능을 작동시키십시오

REPEAT

ON 이 나타나고 -REPEAT 가 위 디스플레이에 나타납니다

ON

무순서나 반복 기능을 취소하려면, 그냥 해당 버튼을 다시 누르십시오.



위 디스플레이는 현재 CD가 무순서로 플레이 되고 있으며 5번 트랙이 플레이 되고 있다는 것을 보여줍니다. 아래 디스플레이는 CD의 이름이 'MOZART'라는 것을 보여줍니다.



위 디스플레이는 편집된 CD가 반복해서 플레이 되고 있다는 것을 보여줍니다. 아래 디스플레이는 현재 트랙이 2분 15초 동안 플레이 되고 있다는 것을 보여줍니다.

주의! CD가 플레이 되는 동안 무순서 플레이 기능을 취소하면, 현재 트랙 번호 다음에 있는 모든 트랙은 순서대로 플레이 됩니다. 무순서 플레이 기능으로 이미 플레이 된 트랙도 순서에 있으면 플레이 됩니다.

CD 복사 및 저장

음악을 CD 메모리로 복사하는 가장 쉬운 방법은 CD 전체를 복사하는 방법입니다. 그냥 CD를 넣고 복사를 시작하십시오. 복사 시간은 CD의 길이에 따라 다릅니다.

CD 메모리에 있는 음악의 품질은 원래 CD의 품질과 같습니다. 복사하는 동안 CD를 듣거나, 아니면 스피커의 사운드를 끌 수 있습니다.

복사 방지된 CD도 뮤직 시스템의 메모리로 복사할 수 있습니다. 그러나, 복사한 CD가 복사 방지된 경우에는, 복사한 것을 저장하기를 원한다는 확인을 해야 합니다. 그렇지 않으면, 복사가 끝나고 30분 정도 후 시스템이 standby 상태가 되면 복사한 것이 자동으로 지워집니다.

복사 방지 정보는 CD의 어딘가에 있습니다. 그래서 그런 CD를 복사할 때는 그 정보가 언제라도 나타날 수 있습니다. 뮤직 시스템이 그 정보를 감지하면, 디스플레이에 CODED CD가 나타나지만, CD 복사는 계속됩니다.

CD를 특정 그룹으로 복사하기를 원할 때, 그 선택한 메모리 그룹이 가득 찼으면, 디스플레이에 FULL이 나타납니다. 그러면 그 그룹으로 새 것을 복사하기 전에 CD 하나를 지워야 합니다.

CD 전체를 복사하고 저장하기

누르고 들어 있는 CD를 플레이 하십시오

CD

누르고 CD 복사를 시작하십시오

COPY

디스플레이에 모든 트랙이 복사된다는 표시가 나타납니다

ALL ?

누르고 CD 전체를 복사하십시오

GO

COPY TO ?

녹색, 노랑, 빨강 혹은 청색 중에서 - 어느 그룹에 CD를 저장할 것인지를 선택해 누르십시오



선택된 그룹에서 첫 번째 가능한 위치가 제안되지만, 다른 위치를 선택할 수 있습니다

17 ?

누르고 가능한 위치 사이를 오가거나...



원하는 위치의 번호를 입력하거나...

0-9

누르고 복사를 시작하십시오

GO

COPYING

CD가 복사 방지되어 있으면, 잠시 후에 디스플레이에 그 표시가 나타납니다

CODED CD

코드화된 CD의 복사가 끝나면, 디스플레이에 CODED가 나타납니다. 그러면 복사한 것을 저장하기를 원한다는 확인을 해야 합니다*

CODED

GO

... =>

일단 CD가 복사되고 저장되면, 디스플레이에 COPY OK가 나타납니다

COPY OK

복사를 중단하려면...

누르면 중지되고 - 전체 복사가 지워집니다

CD MEM STOP

* 복사 방지된 CD의 복사를 저장하고 싶지 않을 때는, STOP을 누르면 복사가 지워집니다.

=> ...

주의! 위치를 지정하지 않으면, 선택된 그룹 내에서 첫 번째 가능한 위치로 CD 위치가 정해집니다.

CD가 이미 편집된 경우(16페이지 참조)에도, **ALL**을 선택하면 전체를 복사할 수 있습니다. 또한 **CD**를 편집해 선택된 트랙만 복사할 수도 있습니다. 편집 모드에서는, 각 트랙의 첫 15초를 들을 수 있습니다. 그래서 그 트랙을 포함시킬 것인지 제외시킬 것인지를 결정할 시간이 있습니다. **CD**에 있는 트랙을 듣기 전에 그 기능을 종료하면, 남은 트랙은 제외되는 것으로 간주됩니다.

뮤직 시스템이 *Option 0* (31페이지 참조)으로 설정되어 있고 복사되는 동안 **TV**를 켜는 경우에는, 복사가 끝나면 뮤직 시스템이 **standby** 상태가 됩니다. 그렇기 때문에, 복사 방지된 **CD**의 복사를 저장하려면, 복사되는 동안 뮤직 시스템이 켜져 있어야 합니다.

좋아하는 트랙을 복사하고 저장하기

누르고 들어 있는 **CD**를 플레이 하십시오

CD

누르고 **CD** 복사를 시작하십시오

COPY

ALL ?

누르면 포함할 트랙을 선택할 수 있습니다

EDIT

EDIT ?

누르고 **CD** 편집을 시작하십시오

GO

EDITING

누르면 트랙이 포함됩니다

▲

누르면 트랙이 제외됩니다

▼

언제라도 누르면 그 때까지 포함된 트랙이 저장됩니다

GO

CD 편집이 끝나면, 디스플레이에 **EDIT OK?**가 나타납니다

EDIT OK?

누르면 **CD**가 저장되기를 원하는 그룹을 선택할 수 있습니다

GO

COPY TO ?

그룹을 눌러 선택하십시오



선택된 그룹에서 첫 번째 가능한 위치가 제안되지만, 다른 위치를 선택할 수 있습니다

:: 17 ?

원하는 위치의 번호를 입력하십시오

0 - 9

누르고 복사를 시작하십시오

GO

COPYING

CD가 복사 방지 되어 있으면, 잠시 후에 디스플레이에 그 표시가 나타납니다

CODED CD

... ⇒

코드화된 **CD**의 복사가 끝나면, 디스플레이에 **CODED**가 나타납니다. 그러면 복사한 것을 저장하기를 원한다는 확인을 해야 합니다*

CODED

GO

일단 편집된 **CD**가 복사되고 저장되면, 디스플레이에 **COPY OK**가 나타납니다

COPY OK

⇒ ...

* 복사 방지된 **CD**의 복사를 저장하고 싶지 않을 때는, **STOP**을 누르면 복사가 지워집니다.

이름 붙이기

CD 자체나 CD 메모리에 있는 CD들을 각기 구별할 수 있도록, 이름을 붙일 수 있습니다. 또한 라디오 방송국이나 CD 메모리 그룹에도 이름을 붙일 수 있습니다.

CD나 라디오 방송국에 이름을 붙이려면, 이름을 붙이려는 CD나 라디오 방송국이 플레이되고 있어야 합니다. 뮤직 시스템에는 총 200개의 CD 이름을 저장할 수 있습니다. 그러나 CD 메모리에 저장된 CD는 모두 이름을 붙일 수 없습니다. 이름은 번호를 포함해서 8자까지 사용할 수 있습니다.

라디오 방송국에 이름을 붙이지 않으면, 방송국에서 전송하는 이름이 디스플레이에 나타날 수 있습니다.

뮤직 시스템에 저장된 CD 이름 리스트를 불러 (CD 메모리에 있는 CD 이름이 아니고), 원할 경우, 리스트에 있는 이름을 지울 수 있습니다. 편집된 CD의 이름을 지우면, 그 CD용으로 편집된 시리즈가 이름과 함께 지워집니다.

이름 붙이기 기능 사용하기

먼저 이름 붙이기를 원하는 것을 선택하십시오...
이름 붙이기를 원하는 그룹을 선택하고/혹은...



누르고 CD 메모리를 작동시키십시오 **CD MEM**

이름 붙이기를 원하는 CD 메모리에 있는 CD를 선택하거나... **0 - 9**

누르고 라디오를 켜십시오
이름 붙이기를 원하는 라디오 방송국을 선택하거나... **RADIO 0 - 9**

누르고 들어 있는 CD의 이름을 붙이십시오 **CD**

이름 붙이기를 원하는 것을 듣는 동안...
누르고 이름 붙이기를 시작하십시오



누르면 글자 사이를 넘어갑니다 **▲ ▼**

누르고 다음 글자 위치로 이동하십시오 - 계속해서 이름을 끝까지 입력하십시오 **▶▶**



누르면 이름을 저장할 수 있습니다. **STORE ?**가 나타납니다 **GO**



다시 누르면 이름이 저장됩니다*. **STORED**가 나타나, 이름이 저장되었다는 것을 표시해줍니다 **GO**



*GO 대신에 **DELETE**를 누르면, 이름만 지워지고, 모든 다른 설정은 그대로 있습니다.

CD 이름 리스트 보기

CD가 플레이 되는 동안, 두 번 누르면 CD 이름을 볼 수 있습니다. MEMORY가 잠깐 나타났다가, 현재 CD의 이름이 깜빡거립니다. 이름이 없으면, 디스크 번호 (예 : DISC 1)가 나타납니다

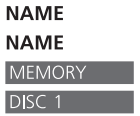

누르면 이름이 하나씩 나타납니다 **▲ ▼**

CD 이름을 지우려면... 해당 이름이 디스플레이에 나타나는 동안, 누르면 이름과 트랙 시리즈가 지워집니다. **DELETE ?**가 나타납니다



다시 누르면 이름과 트랙 시리즈가 지워집니다. **DELETED**가 나타나, 이름과 트랙 시리즈가 지워졌다는 것을 표시해줍니다



CD를 누르면 CD 이름 붙이기 기능이 종료됩니다 **CD**

CD 이름 리스트가 없으면, 디스플레이에 **EMPTY**가 나타납니다



CD 이름 리스트가 가득 차면, 디스플레이에 **FULL**이 나타납니다



CD 메모리 – 복사, 이동, 지우기

CD 메모리 그룹 사이에서 CD를 복사하거나 이동할 수 있으며, 한 그룹 내에 있는 CD의 위치를 재정렬할 수 있습니다 (예 : 한 그룹에서 임시 파티 플레이 리스트를 만들기). 또한 CD를 다른 사용자 전용 그룹으로 복사할 수 있습니다. 일단 복사되면, 그 CD는 그 두 그룹 다에서 사용할 수 있습니다. 또한 모든 CD를 다 지우거나, CD 메모리에 더 이상 있을 필요 없는 트랙을 지울 수 있습니다.

CD를 복사하거나 이동하면, CD는 가능한 첫 번째 위치로 복사되거나 이동됩니다. 이미 다른 것이 있는 위치로 CD를 복사하거나 이동하기를 원하는 경우에는, 그 위치에 있는 CD를 먼저 이동하거나 지워야 합니다.

CD를 다른 그룹으로 복사하기

누르고 지난 번에 마지막으로 들은 그룹에 있는 CD를 플레이 하십시오

CD MEM

복사 하기를 원하는 그룹을 눌러 선택하십시오



누르고 복사 하기를 원하는 CD를 선택하면 - 그 CD가 플레이 되기 시작합니다

0 - 9

누르면 그 CD를 다른 그룹으로 복사할 수 있습니다

COPY

COPY TO ?

복사되기를 원하는 그룹을 눌러 선택하십시오



:- 15 ?

누르고 그 새 그룹에서 CD의 위치를 선택하십시오

0 - 9

누르고 새 그룹으로 CD를 복사하십시오. 디스플레이에 COPYING이 나타납니다

GO

COPYING

복사가 끝나면, COPY OK가 나타납니다

COPY OK

CD를 다른 그룹으로 이동하기

누르고 지난 번에 마지막으로 들은 그룹에 있는 CD를 플레이 하십시오

CD MEM

이동하기를 원하는 CD가 있는 그룹을 눌러 선택하십시오



누르고 이동하기를 원하는 CD를 선택하면 - 그 CD가 플레이 되기 시작합니다

0 - 9

누르면 그 CD를 다른 그룹으로 이동할 수 있습니다

MOVE

MOVE TO ?

CD가 이동되기를 원하는 그룹을 눌러 선택하십시오



:- 15 ?

누르고 그 새 그룹에서 CD의 위치를 선택하십시오

0 - 9

누르면 새 그룹으로 CD가 이동됩니다. 디스플레이에 MOVING이 나타납니다

GO

MOVING

이동이 끝나면, MOVED가 나타납니다

MOVED

CD를 그룹 내에서 새 위치로 옮기기

누르고 지난 번에 마지막으로 들은 그룹에 있는 CD를 플레이 하십시오

CD MEM

이동하기를 원하는 CD가 있는 그룹을 눌러 선택하십시오



누르고 이동하기를 원하는 CD를 선택하면 - 그 CD가 플레이 되기 시작합니다

0-9

누르면 CD를 이동할 수 있습니다

MOVE

MOVE TO ?

같은 그룹을 눌러 다시 선택하십시오



:: 15 ?

누르고 새 위치를 선택하십시오

0-9

누르면 새 위치로 CD가 이동됩니다. 디스플레이에 MOVING 이 나타납니다

GO

MOVING

이동이 끝나면, MOVED 가 나타납니다

MOVED

CD나 그룹 내의 트랙 지우기

누르고 지난 번에 마지막으로 들은 그룹에 있는 CD를 플레이 하십시오

CD MEM

지우기를 원하는 CD나 트랙이 있는 그룹을 눌러 선택하십시오



누르고 지우기를 원하는 CD나 지우기를 원하는 트랙이 있는 CD를 선택하면 - 그 CD가 플레이 되기 시작합니다

0-9

누르면 CD나 그 속의 트랙을 지울 수 있습니다

DELETE

:: 15 ?

누르고 CD 전체를 지우거나...

DELETE

그 CD에서 특정 트랙만을 지우기를 원할 때 누르십시오

EDIT

EDIT ?

누르면 지우기를 원하는 트랙을 선택할 수 있습니다

GO

EDITING

누르고 듣고 있는 트랙을 포함하거나...



누르고 듣고 있는 트랙을 제외하십시오



마지막 트랙이 포함되거나 제외되면, 디스플레이에 DELETE ?가 나타납니다

DELETE ?

누르면 제외된 트랙이 지워집니다. DELETED가 나타납니다

DELETE

DELETED

특정한 시간에 시작하거나 멈추기

뮤직 시스템을 하루나 일주일 단위로 지정한 시간에 시작하거나 멈추도록 할 수 있습니다.

뮤직 시스템은 그런 타이머를 15개 까지 기억하기 때문에, 타이머를 사용해 좋아하는 CD나 라디오 방송국의 사운드로 아침에 깎 수 있습니다. 예를 들어 저녁 특정한 시간에 플레이를 멈추도록 하려면, 그냥 **STANDBY**를 소스로 가진 타이머를 만들면 됩니다.

타이머를 월요일, 화요일, 목요일에 설정하면, 매주, 그 날에만 타이머가 반복됩니다.

생각이 바뀌면, 언제라도 타이머를 변경하거나 취소할 수 있습니다. 뮤직 시스템이 비디오 시스템에 연결되어 있으면, 비디오 시스템 설명서에 나온 대로 타이머를 설정해야 합니다. 타이머 기능을 작동시키면, 디스플레이에 **USE TV**가 나타납니다. 비디오 시스템을 통해 타이머를 프로그램할 때 **A TAPE**를 선택하면 CD 메모리가 소스로 선택되지만, CD 메모리를 소스로 선택할 때는 타이머가 켜져 있을 경우 시스템은 마지막으로 사용한 메모리 그룹으로부터 플레이됩니다.

타이머 설정하기

디스플레이에 **TIMER ?**가 나타날 때까지 계속 누르십시오

SETUP
TIMER ?

누르고 타이머 기능에 들어가십시오
NEW ?가 나타납니다

GO
NEW ?

누르고 새 타이머를 만드십시오
RADIO ?가 나타납니다

GO
RADIO ?

누르면 가능한 소스 사이를 넘어 갑니다

▲
▼

누르고 디스플레이에 나타난 소스를 선택하십시오 - 라디오를 선택하면, 프로그램 번호가 나타납니다

GO
P.NO 12 ?

누르면 프로그램 번호 사이를 넘어 갑니다

▲
▼

소스가 맞으면 누르십시오,
시작 시간이 나타납니다

GO
ON 20:00

원하는 시작 시간을 입력하십시오

0 - 9

시간이 맞으면 누르십시오
멈추기 시간이 나타납니다

GO
OFF 21:00

원하는 멈추기 시간을 입력하십시오

0 - 9

STANDBY 타이머를 만들면, 멈추기 시간만 저장하면 됩니다.

시간이 맞으면 누르십시오.
MTWTFSS가 나타납니다
그것은, 월요일 **M**으로 시작해서, 일주일 **7**일을 표시합니다

GO
MTWTFSS

... ⇒

누르면 요일 사이를 이동합니다

◀◀ ▶▶

누르면 그 요일을 포함합니다
누르면 그 요일을 제외합니다

▲
▼

선택한 요일이 디스플레이에 나타납니다

MT T SS

디스플레이에 나온 요일이 맞으면 누르십시오. **STORE ?**가 나타납니다

GO
STORE ?

누르면 타이머가 저장됩니다. **STORED**가 나타나, 타이머가 저장되었다는 것을 표시해줍니다

GO
STORED

누르면 타이머가 작동되고, **BeoSound 3200**에 연결된 스피커로 전달됩니다

TIMER

타이머 기능이 작동되면 녹색 표시등이 켜집니다

타이머 저장을 원하지 않을 때는, 디스플레이에 **STORE ?**가 나타날 때 ▲을 누르면, 디스플레이가 **EXIT ?**로 바뀝니다. **GO**를 누르면 타이머를 저장하지 않고 타이머 기능이 종료됩니다. 타이머가 저장되기 전에, 예를 들어 소스 버튼을 눌러 타이머 기능을 종료하면, 타이머가 자동으로 취소됩니다.

⇒ ...

주의! 디스플레이에 나온 소스 리스트에는 **N.MUSIC** (PC에 저장된 뮤직 트랙용)이 포함됩니다. 이 소스는 뮤직 시스템이 **BeoLink PC 2**에 연결되어 있을 때 사용할 수 있습니다.

타이머 검사하기

디스플레이에 **TIMER ?**가 나타날 때까지 계속 누르십시오

SETUP
TIMER ?

누르고 타이머 기능에 들어가십시오. **NEW ?**가 나타납니다

GO
NEW ?

누르면 디스플레이가 **CHECK ?**로 바뀝니다

▲
CHECK ?

누르고 타이머를 보십시오

GO

누르면 프로그램된 타이머를 하나씩 넘어갑니다

▲
▼

정정하기를 원할 때는, 해당 타이머가 디스플레이에 나타날 때 **GO**를 누르십시오

RADIO 12
GO

원할 경우, 누르고 소스를 바꾸십시오

▲
▼

소스를 바꾼 경우, 맞으면 누르십시오

GO

정정 사항을 입력하십시오

0 - 9

맞으면 누르십시오. **OK ?**가 나타납니다

GO
OK ?

누르고 저장하십시오. **STORED**가 나타나, 정정한 타이머가 저장되었다는 것을 표시해줍니다

GO
STORED

타이머 지우기

디스플레이에 **TIMER ?**가 나타날 때까지 계속 누르십시오

SETUP
TIMER ?

누르고 타이머 기능에 들어가십시오. **NEW ?**가 나타납니다

GO
NEW ?

누르면 디스플레이가 **CHECK ?**로 바뀝니다

▲
CHECK ?

누르고 타이머를 보십시오

GO

누르면 프로그램된 타이머를 하나씩 넘어갑니다

▲
▼

해당 타이머가 디스플레이에 나타나면

RADIO 12

DELETE를 누르고 지우십시오. **DELETED**가 나타나, 타이머가 지워졌다는 것을 표시해줍니다

DELETE
DELETED

주의! 또한 **Beo4**를 사용해 타이머를 프로그램할 수 있습니다. 그 때는 그냥 **MENU** 버튼을 눌

오디오/비디오 시스템 사용

뮤직 시스템이 31 페이지 *오디오/비디오 설정* 장에 나온 것처럼 Master Link 케이블을 통해서 비디오 시스템에 연결된 경우에는, 뮤직 시스템에 연결된 스피커를 사용할 것인지, 있는 경우, 비디오 시스템에 연결된 스피커를 사용할 것인지 중에서 선택할 수 있습니다.

뮤직 시스템이 비디오 시스템에 연결되어 있고, 스피커가 비디오 시스템에 연결된 경우에는, 비디오 시스템이 이 설명서에 언급된 몇 가지 기능을 작동시킵니다 (예 : 24페이지 *특정 시간에 시작하거나 멈추기* 장에 설명된 타이머 프로그램 하기). 또한 모든 리모콘 조작 (오디오와 비디오)도 비디오 시스템을 향해서 해야 합니다.

스피커가 뮤직 시스템에 연결된 경우는, 오디오와 비디오 시스템이 같은 방에 있을 필요가 없으며, 그 두 시스템의 사운드를 그 두 시스템 중 어느 스피커로든지 들을 수 있습니다.

오디오나 비디오 사운드를 그 둘 중 어느 것에서든지 플레이 하기...

TV 화면을 켜지 않고 비디오 시스템의 사운드를 뮤직 시스템 스피커로 들으려면...

Beo4 디스플레이에 AV*가 나타날 때까지 반복해서 누르십시오... **LIST** AV

그 다음 TV 같은 비디오 소스 버튼을 누르십시오 **TV**

Beo4 디스플레이에 AV가 나타나기 전이나 나타난 후에 소스 버튼을 누르면, TV 화면이 켜집니다.

뮤직 시스템의 사운드를 TV 스피커에서 들으려면...

Beo4 디스플레이에 AV가 나타날 때까지 반복해서 누르십시오... **LIST** AV

그 다음 RADIO 같은 오디오 소스 버튼을 누르십시오 **RADIO**

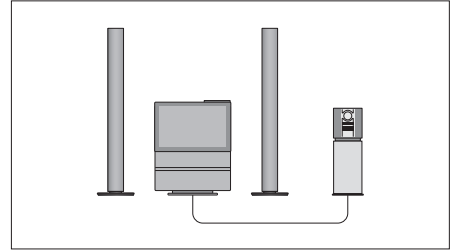

오디오/비디오 시스템, 스피커가 비디오 시스템에 연결됨.

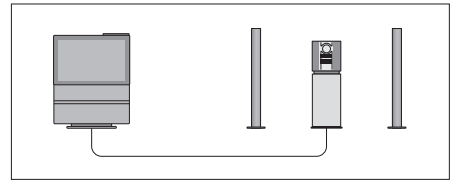

한 방에 설치된 오디오/비디오 시스템. 스피커가 오디오 시스템에 연결됨.

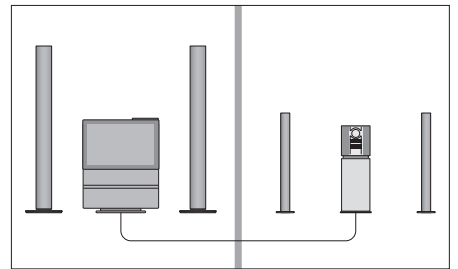

두 방에 설치된 오디오/비디오 시스템. 스피커가 오디오 시스템에 연결되거나 - 두 시스템에 다 연결됨.

*주의! Beo4 디스플레이에 AV가 나타나지 않으면, Beo4 기능 리스트에 그것을 추가 해야 합니다. 상세한 정보는 40페이지 *Beo4 사용자 정의* 장을 참조하십시오.

위치 설정, 연결, 관리

이 장에는 뮤직 시스템의 위치를 정하고 연결시키며 관리하는 방법이 나와 있습니다.

뮤직 시스템을 설치할 때는 다음 절차를 따르시기를 바랍니다:

- 1 뮤직 시스템을 사용하기를 원하는 곳에 놓으십시오.
- 2 스피커와 다른 부속 장비를 설치하십시오.
- 3 케이블을 케이블 커버 홈에 정렬하고, 커버를 뮤직 시스템 뒤에 부착하십시오.
- 4 모든 케이블을 뮤직 시스템의 뒷판에 있는 해당 소켓에 연결하십시오 - 그러나 전원에는 아직 연결하지 마십시오!
- 5 유리문을 다십시오.
- 6 제품을 전원에 연결하십시오.

뮤직 시스템을 설치하는 방법, 28

- 뮤직 시스템 위치 설정하기...

케이블 연결, 29

- 안테나
- 스피커
- 부속 장비
- BeoLink 연결
- 전원

뮤직 시스템 조립 방법, 30

- 케이블 정렬하기
- 케이블 커버 달기
- 유리문 달기

오디오/비디오 설정, 31

뮤직 시스템 관리하기, 32

- BeoSound 청소하기
- CD 청소하기
- CD 메모리 - 하드 디스크
- Beo4 배터리 교환하기

뮤직 시스템 위치 설정

뮤직 시스템 위치 설정하기...

뮤직 시스템을 설치하고, 위치를 설정하며, 연결할 때는 반드시 이 설명서의 설명을 따르십시오.

뮤직 시스템을 단단한 표면 위에 놓으십시오. 될 수 있으면 영구적으로 놓을 수 있는 테이블이나 가구 혹은 스탠드 위가 좋습니다.

뮤직 시스템은 온도 10~40°C 범위의 건조한 가정 환경에서 실내용으로만 사용되도록 설계되었습니다.

시스템을 직광이 비치는 곳이나, 라디에이터나 열원 근처에 놓지 마십시오.

뮤직 시스템의 양쪽 옆면과 뒷면에 적어도 5 cm의 간격을 두어 환기가 적당하도록 하십시오. 또한 유리문이 열릴 수 있도록 충분한 공간을 허용 하십시오.

뮤직 시스템을 벽에 걸 때는, 반드시 벽 브래킷 (옵션 액세서리) 과 뮤직 시스템 장착용으로 알맞는 크기와 종류의 나사와 플러그를 사용하십시오. 필요한 나사와 벽 플러그의 종류는 벽의 재질과 구조에 따라 다릅니다.

모든 케이블을 다 연결할 때까지 (옆 페이지 참조), 시스템의 어느 제품도 전원에 연결하지 마십시오.

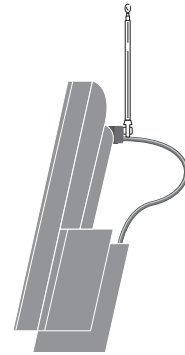
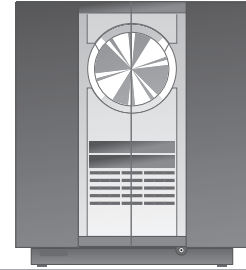

영구 FM 안테나가 없을 때는, 실내 안테나를 BeoSound 3200의 뒷면에 있는 클램프에 걸어 끼우십시오.

소켓의 위치는, 소켓판에 인쇄된 도표와 그래픽을 참조하십시오.

설치 절차가 끝날 때까지, 뮤직 시스템을 전원에 연결시키지 마십시오!

뮤직 시스템은 독립으로 사용하거나, Master Link 케이블로 Bang & Olufsen 비디오 시스템에 연결해 사용할 수 있습니다. 뮤직 시스템의 뒷면에 있는 Master Link 소켓은 또한 BeoLink® 분배용으로 사용할 수도 있습니다. BeoLink 시스템을 사용하면 추가 스피커 같은 것을 통해서 어느 방에서든지 뮤직 시스템을 들을 수 있습니다*.

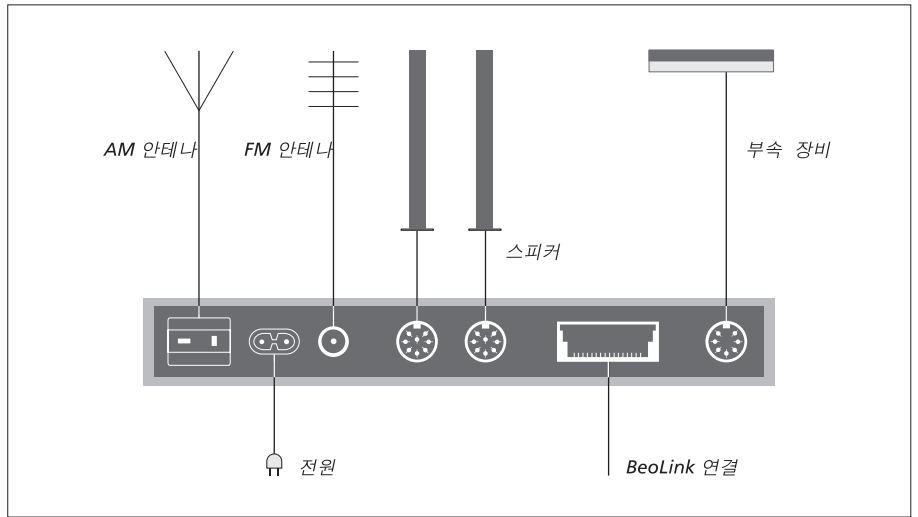

안테나

FM 안테나는 FM이 표시된 소켓에 그리고 AM 안테나는, 있는 경우, AM이 표시된 소켓에 연결하십시오.

AM 루우프 안테나를 사용할 때는, 원하는 라디오 방송국 주파수를 맞춘 후, 가능한 최고의 신호를 받을 때까지 안테나를 수평으로 돌리십시오.

스피커

액티브 스피커를 POWER LINK가 표시된 소켓에 연결하십시오.

신호를 한 스피커에서 다른 스피커로 릴레이하거나, 각 스피커를 각기 소켓에 연결할 수 있습니다. BeoLab 스피커 사용자 설명서를 참조하십시오.

BeoLab 스피커에 있는 L • R • LINE 스위치를 놓인 위치에 따라 L과 R(오른쪽, 왼쪽)으로 설정하는 것을 잊지 마십시오.

BeoLab 2500 스피커를 연결하려면, 그 스피커와 같이 공급된 설명서를 참조하십시오.

부속 장비

부속 장비를 AUX가 표시된 소켓에 연결하십시오. 오디오 테이프 레코더나 레코드 플레이어 같은, 호환가능한 Bang & Olufsen 장비는 이 소켓에 연결해 사용할 수 있습니다. 이 소켓에 연결된 장비는 리모콘으로 작동될 수 없다는 점에 유의하십시오. 이 소켓에 다른 메이커의 장비를 연결할 수도 있습니다.

BeoLink 연결

MASTER LINK 가 표시된 소켓은 뮤직 시스템과 호환가능한 Bang & Olufsen 비디오 시스템을 연결할 때 사용합니다.

전원

전선을 뮤직 시스템에 있는 ~ 로 표시된 소켓에 꼽으십시오. 그러나 아직 전원에 연결하지는 마십시오.

* 주의! BeoLink 시스템에 대한 자세한 정보와 부속 장비에 대한 정보는 Bang & Olufsen 소매 담당부서에 연락하십시오.

BeoSound 3200 조립 방법

이전 페이지에 나온 설치 절차가 끝나면, 유리문과 케이블 커버를 다십시오.

케이블 정렬하기

오른쪽 그림에서 보는 것처럼, 커넥터 케이블을 케이블 커버에 정렬하십시오. 케이블 커버를 뮤직 시스템 뒷면에 달기 전에, 테이프로 케이블을 제자리에 고정시킬 수 있습니다.

케이블 커버 달기

커버를 - 케이블이 부착된 상태로 - BeoSound 뒷판 그림에 고정시키십시오 :

- a 맨 아랫줄 뿔기를 그림에 끼우십시오.
- b 맨 윗줄 뿔기를 그림에 끼우십시오.
- c 뿔기가 그림에 완전히 끼일 때까지 케이블 커버를 위로 잡아 당기십시오.

케이블 커버가 부착되기 전에 케이블을 전원에 연결시키지 마십시오.

유리문 달기

유리문 뒷면에 있는 라벨을 보면 어느 쪽이 위쪽인지, 그리고 어느 쪽이 BeoSound의 중간으로 향하는 지를 알 수 있습니다.

- > 유리문의 부착 지점을 BeoSound의 해당 부착 지점에 눌러서, 뮤직 시스템의 앞쪽에, 하나씩, 유리문 두 개를 다 다십시오.
- > 클릭 소리가 날 때까지 각 부착 지점을 부드럽게 누르십시오. 클릭 소리는 유리문이 제대로 고정되었다는 표시입니다.

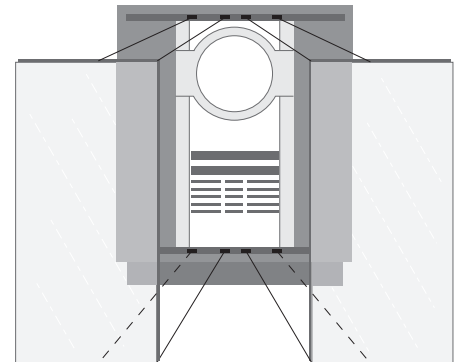
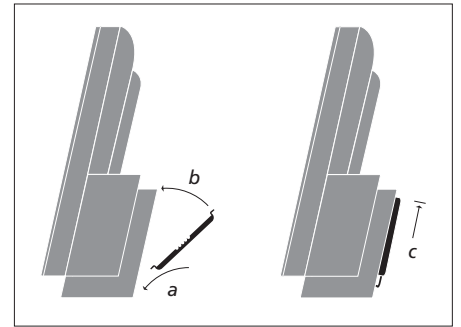
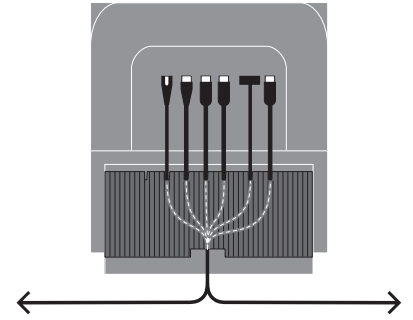

유리문은 조심해서 취급하십시오. 유리문이 금이 갔거나, 부서졌거나, 어떤 식으로든 손상이 갔을 때는, 즉시 교체하십시오. 그렇지 않으면 신체를 다칠 수 있습니다. 교체 문은 Bang & Olufsen 판매업자를 통해 주문할 수 있습니다.

오디오/비디오 설정

뮤직 시스템은 독립 시스템으로 사용하거나, Master Link로 오디오/비디오 시스템과 연결된 경우는 그들 시스템으로 사용할 수 있습니다. 뮤직 시스템을 비디오 시스템과 연결시킨 경우에는, 그 두 시스템이 함께 기능을 발휘하도록 설정해야 합니다. 그것은 이 페이지에 나온 **옵션 프로그램** 하려면... 해야 하는 것을 의미합니다. 또한 스피커를 뮤직 시스템에 연결할 것인지 아니면 비디오 시스템에 연결할 것인지를 선택해야 합니다.

뮤직 시스템은 공장에서 **옵션 1**으로 설정되었기 때문에, 뮤직 시스템을 단독으로 사용할 때는 **옵션** 프로그래밍을 할 필요가 없습니다.

오디오/비디오 시스템 작동 방법에 대한 정보는 26페이지 **오디오/비디오 시스템 장을** 참조하십시오.

옵션 프로그램 하기

옵션 프로그래밍은 Beo4 리모콘을 사용해서 전 시스템이 standby 인 상태에서 합니다.

오디오 시스템용으로 옵션을 프로그램 하려면...

- > • 버튼을 누른 채, LIST를 누르십시오.
- > 두 버튼을 다 놓으십시오.
- > LIST를 반복해서 눌러 Beo4 디스플레이에 OPTION?이 나타나면 GO를 누르십시오.
- > LIST를 반복해서 눌러 Beo4 디스플레이에 A.OPT가 나타나면, 해당 번호(0, 1, 2, 5 혹은 6)를 입력하십시오.

비디오 시스템용 '옵션'을 프로그램 할 때는 V.OPT를 선택하십시오.

뮤직 시스템에는 다섯 가지 옵션 설정 방법이 있습니다.

옵션 0. 뮤직 시스템이 비디오 시스템에 연결되어 있고, 뮤직 시스템에 직접 연결된 스피커가 없을 때 사용합니다.

옵션 1. 뮤직 시스템이 단독으로 설치되어 있거나, 비디오 시스템에 연결되어 있고, 스피커가 뮤직 시스템에 연결되어 있을 때 사용합니다.

옵션 2. 뮤직 시스템이 한 방에 설치되어 있고, 다른 방에 있는 비디오 시스템과 연결되어 있을 때 사용합니다.

옵션 5. 뮤직 시스템이 Bang & Olufsen TV가 구비된 시스템 연결 방에 설치되어 있을 때 사용합니다.

옵션 6. 뮤직 시스템이 Bang & Olufsen TV가 구비되지 않은 시스템 연결 방에 설치되어 있을 때 사용합니다.

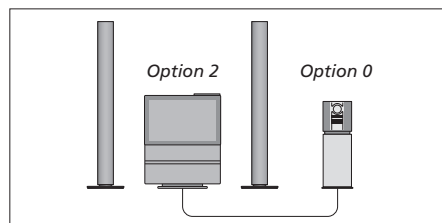

오디오/비디오 시스템.

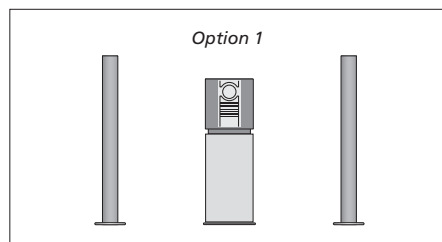

독립적으로 설치.

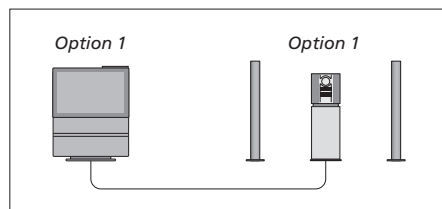

한 방에 설치된 오디오/비디오 시스템.

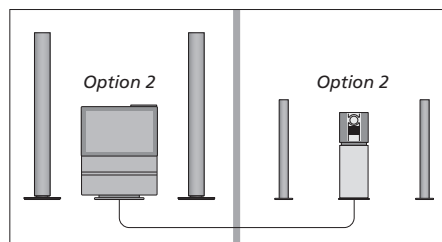

두 방에 설치된 오디오/비디오 시스템.

뮤직 시스템 관리하기

뮤직 시스템 청소와 같은 일반 관리 는 사용자의 책임입니다. 최상의 결과를 얻기 위해서, 다음 설명을 따라 하십시오.

뮤직 시스템을 청소하기 전에, 전원에서 플러그를 빼 유리문이 열리고 닫히는 것을 방지하는 것이 좋습니다. 뮤직 시스템의 전원이 꺼져 있으면, 유리문을 수동으로 열거나 닫을 수 있습니다. 살짝 힘을 주지만 하면 됩니다.

CD는 조심해서 다루십시오. CD를 잡을 때는 항상 가장자리를 잡고, CD 플레이어 밖에서는 항상 원래 카세트에 보관하면, 청소가 필요 없습니다.

하드 디스크가 손상되면, CD 메모리에 녹음된 음악을 모두 잃을고 다시 녹음해야 할 수 있습니다.

Beo4 디스플레이에 'BATTERY'가 나타나면, 리모콘의 배터리를 교환해야 할 시간입니다.

뮤직 시스템 청소하기

부드럽고 마른 천을 사용해서 뮤직 시스템의 먼지를 닦아 내십시오.

필요한 경우, 유리문을 떼서 안쪽을 닦으십시오. 유리문을 떼려면, 한번에 한쪽씩, 열린 상태에서, 문을 꼭 잡고, 밖으로 잡아당기면서 고정된 4곳을 부드럽게 빼십시오. 유리문을 청소할 때는 약한 창문용 세제를 사용하는 것이 좋습니다.

이 설명서에 나온 대로 문을 다시 다십시오. 문을 반 정도 열어 둔 채, 시스템을 전원에 다시 연결하십시오.

CD 메모리 - 하드 디스크

CD 메모리에 있는 음악을 플레이 하는 동안 음악이 중단되거나 잡음이 들리면, 지정된 서비스 요원의 검사를 받는 것이 좋습니다. 하드 디스크를 교체할 필요가 있을 때는, 가능하면, CD 메모리에 저장된 음악을 새 하드 디스크로 옮깁니다.

배터리 교환하기...

Beo4는 배터리 3개가 필요합니다. 1.5 볼트 (AAA 사이즈) 알칼리 배터리만을 사용하는 것이 좋습니다. 이 페이지에서 보는 것처럼 배터리를 교환하고, 뚜껑을 닫을 때까지 배터리 뒷면을 손가락으로 누르십시오.

배터리를 교환하면, 디스플레이에 'TV'가 나타날 때까지 10초 정도 기다려야 합니다. 그 다음 Beo4 리모콘이 다시 작동됩니다.



BeoSound의 어느 부분도 알코올이나 기타 용매를 사용해 청소하지 마십시오. CD 플레이어에 특별 클리닝 CD를 사용하지 마십시오.



CD 청소하기 CD에 지문이나 먼지 혹은 때가 묻으면, 보풀이 일지 않는 부드럽고 마른 천으로 닦으십시오. 높은 열이나 습도를 피하고, CD에 절대로 글씨를 쓰지 마십시오. CD에 용매나 연마성 세제를 절대로 사용하지 말고, 언제나 중앙에서 가장자리로 일자로 CD를 닦으십시오.

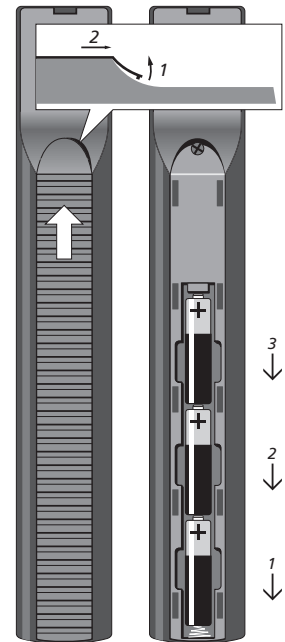

주파수 맞추기 및 기본 설정

라디오 방송국을 맞추고, 사운드에 자신만의 기본 설정을 해 보십시오. 시계를 맞추고 암호 시스템을 사용하는 방법을 알아 보십시오. Beo4 리모콘으로 뮤직 시스템을 원하면, 이 장에 뮤직 시스템용으로 Beo4을 사용자 정의하는 방법이 나와 있습니다. Beo4 사용에 대한 정보는, 9 페이지 일상적 사용법 장을 참조하십시오.

라디오 방송국 맞추기 및 편집, 34

- 라디오 방송국 맞추기
- 저장된 라디오 방송국 이동하기
- 라디오 방송국 지우기

사운드 조절 및 저장, 36

- 사운드 조절

내장 시계 맞추기, 37

- 시간 맞추기

암호 설정 및 입력, 38

- 암호 입력하기
- 암호 시스템 작동하기
- 암호 바꾸기
- 암호 시스템 취소하기
- 암호를 잊어버렸을 때

Beo4 사용자 정의, 40

- Beo4 구성하기
- 추가 '버튼' 더하기
- 추가 '버튼' 이동하기
- 추가 '버튼' 지우기

라디오 방송국 맞추기 및 편집

뮤직 시스템이 수신 가능한 라디오 방송국을 찾으려 한 후에, 선택한 프로그램 번호로 저장하십시오. 라디오 방송국을 60개까지 저장하고, 20페이지에 나온 대로 이름을 붙일 수 있습니다. 라디오 방송국이 저장 되면, 프로그램 번호를 입력하거나 저장된 방송국 중에서 찾아 직접 그 방송국을 불러올 수 있습니다.

일단 방송국을 찾은 후에는, 수동으로 세밀하게 맞춰 수신 상태를 향상시킬 수 있습니다. 또한 라디오 방송국의 정확한 주파수를 입력해, 선택한 프로그램 번호 아래 저장할 수 있습니다.

원할 경우, 맞춘 라디오 방송국을 이동하거나 지울 수 있습니다.

방송국은 다른 프로그램 번호로 이동한 후에도 원래 프로그램 번호로 찾을 수 있습니다. 특정 이름으로 저장한 방송국을 다시 새로운 프로그램 번호로 저장하게 되면 원래 이름이 삭제됩니다.

"A"라는 방송국을 "B"라는 방송국에서 사용한 프로그램 번호로 이동하면 "B"라는 방송국은 삭제되므로 다시 주파수를 맞춘 후 다른 프로그램 번호로 저장해야 합니다.

주의! 스테레오 신호가 허용할 수 있는 사운드를 생산할 정도로 충분히 강하지 않으면, 뮤직 시스템은 자동으로 모노가 됩니다. 필요한 경우는, 주파수 맞추기 되는 동안 수동으로 모노를 선택할 수도 있습니다.

라디오 방송국 맞추기

누르고 라디오를 켭니다

RADIO

디스플레이에 TUNE ?가 나타날 때까지 반복해서 누르십시오

SETUP

TUNE ?

누르고 주파수 맞추기 기능을 작동 시키십시오. FM ?이 나타납니다

GO

FM ?

누르면 FM과 AM 사이를 오갈 수 있습니다

▲

▼

누르고 AM이나 FM를 선택하십시오. FM이나 AM 그리고 현 주파수가 나타납니다

GO

FM 88.9

누르고 - 주파수 위 아래로 움직여 - 라디오 방송국을 검색하거나...

▲

▼

정확한 주파수를 입력하십시오

0 - 9

맞으면 누르십시오. FINE 0 이 나타납니다

GO

FINE 0

필요한 경우, 누르고 세밀하게 맞추십시오

▲

▼

맞으면 누르십시오. STEREO ?이 나타납니다

GO

STEREO ?

누르면 STEREO와 MONO 사이를 오갈 수 있습니다

▲

▼

맞으면 누르십시오 - 첫 번째 사용 가능한 프로그램 번호가 나타납니다

GO

P 15 ?

누르고 다른 프로그램 번호로 넘어가거나...

▲

▼

원하는 프로그램 번호를 입력하십시오

0 - 9

누르면 디스플레이에 나타난 프로그램 번호로 방송국이 저장됩니다. STORED가 나타나, 방송국이 저장되었다는 것을 표시해 줍니다

GO

STORED

저장된 라디오 방송국 이동하기

누르고 라디오를 켜십시오

RADIO

디스플레이에 TUNE ?가 나타날 때까지 반복해서 누르십시오

SETUP

TUNE ?

누르면 방송국이 맞춰집니다 FM ? (혹은 AM ?)이 나타납니다

GO

FM ?

원하는 채널이면 누르십시오

GO

프로그램 번호가 나타날 때까지 계속해서 누르십시오

GO

P 15 ?

저장하려는 방송국 번호를 입력하십시오

0 - 9

다시 누르면 선택한 방송국이 저장됩니다. 방송국이 선택한 번호로 저장되었음을 표시하는 STORED 라는 메시지가 나타납니다

GO

STORED

라디오 방송국 지우기

누르고 라디오를 켜십시오

RADIO

번호 버튼 중의 하나를 눌러 라
디오 방송국을 선택하십시오

0 - 9

RADIO 7

누르면 듣고 있는 방송국을 지울
수 있습니다. **DELETE ?**가 나타
납니다

DELETE

DELETE ?

다시 누르면 방송국이 지워집니다.
DELETED가 나타나, 라디오 방
송국이 지워졌다는 것을 표시해
줍니다

DELETE

DELETED

사운드 조절 및 저장

모든 사운드 수준은 공장에서 중립 수치로 설정되었지만, 원하는 대로 사운드를 조절하고 저장할 수 있습니다.

볼륨, 저음, 고음 수준을 조절하고, 왼쪽과 오른쪽 스피커 사이의 밸런스를 변경할 수 있습니다.

볼륨 수준을 저장하면, 뮤직 시스템은 매번 스위치를 켤 때마다 그 수준에서 플레이를 시작합니다. 저장할 수 있는 최고 수준은 60입니다.

뮤직 시스템은 또한, 원하는 대로 켜거나 끌 수 있는, 사운드 강도 (loudness) 기능을 갖추고 있습니다. 사운드 강도 기능을 작동시키면 음악을 더욱 다이내믹하게 들을 수 있습니다. 이 기능은 저음을 들을 때 고저 주파수에 대한 인간 귀의 감각 부족을 보충해 줍니다.

설정된 사운드 조절 수치를 저장하지 않고 스위치를 끄면, 뮤직 시스템은 사전 설정된 기본 사운드 수준으로 돌아갑니다.

사운드 조절

디스플레이에 SOUND ?가 나타날 때까지 반복해서 누르십시오

SETUP
SOUND ?

사운드를 조절하는 동안 나타나는 디스플레이...

VOL 32

누르고 사운드 조절 기능을 작동시키십시오, VOL 과 현재의 볼륨 수준이 나타납니다

GO
VOL 28

볼륨 수준 볼륨은 00 에서 72 까지 범위 내에서 두 단계씩으로 조절할 수 있습니다.

누르고 사운드 수준을 높이거나 내리십시오

▲
▼

BAL ><

반복해서 눌러 디스플레이에 다른 사운드 관련사항 (예 : BAL ><) 이 나타나도록 하십시오

GO
BAL ><

밸런스 설정 밸런스는 양쪽으로 7 범위 내로 조절할 수 있습니다.

누르고 밸런스를 조절하십시오

◀ ▶

BASS 0

STORE ?가 나타날 때까지 반복해서 누르십시오

GO
STORE ?

저음 수준 저음은 -5 에서 +5 범위 내에서 조절할 수 있습니다.

누르면 현재의 사운드 수준이 저장됩니다. STORED가 나타납니다

GO
STORED

TREB 0

볼륨 조절하기...

누르면 볼륨을 높이거나 내릴 수 있습니다

^
v

고음 수준 고음은 -5 에서 +5 범위 내에서 조절할 수 있습니다.

누르면 스피커의 사운드가 완전히 꺼지고, 다시 누르면 다시 나옵니다

MUTE

LOUD ON

강도 세팅 강도 스위치가 켜진 지 꺼진 지를 표시합니다.

주의! BeoSound를 통합 Bang & Olufsen 오디오/비디오 시스템에서 사용하면, 사운드를 비디오 시스템의 설명서에 따라 조절해야 합니다. SOUND 버튼을 누르면, 디스플레이에 'USE TV'가 나타납니다.

내장 시계 맞추기

뮤직 시스템에는 시간과 년월일을 표시하는 시계가 내장되어 있습니다.

SETUP 버튼이나 Beo4 리모콘을 통해서도 디스플레이에 시간을 불러올 수 있습니다. 시계는 자동으로 세팅되지 않으며 사용자가 스스로 세팅을 입력해야 합니다.

24페이지에 나온 타이머 기능을 사용하려면, 뮤직 시스템에 내장된 시계를 정확하게 맞춰야 합니다.

시계 맞추기

디스플레이에 CLOCK ?이 나타날 때까지 반복해서 누르십시오

SETUP
CLOCK ?

누르면 시계 기능이 작동됩니다. 시간이 나타납니다

GO
14 : 45

필요한 경우, 누르고 정확한 시간을 맞추거나

▲
▼

아니면 정확한 시간을 입력하십시오

0 - 9

맞으면 누르십시오. 날짜가 나타납니다

GO
23 AUG

필요한 경우, 누르고 날짜를 맞추십시오

▲
▼

맞으면 누르십시오. 년도가 나타납니다

GO
2002

필요한 경우, 누르고 년도를 맞추십시오

▲
▼

맞으면 누르십시오. STORE ?가 나타납니다

GO
STORE ?

누르면 새 세팅이 저장됩니다. STORED가 나타납니다

GO
STORED

Beo4를 통해 디스플레이에 시계를 불러오려면...

Beo4 디스플레이에 CLOCK이 나타날 때까지 반복해서 누르십시오

LIST

CLOCK

누르고 시계를 불러 오십시오. 시간이 뮤직 시스템의 디스플레이에 나타납니다

GO

14 : 45

주의! 뮤직 시스템이 Master Link 케이블로 비디오 시스템에 연결된 경우는, 시계를 비디오 시스템에서 맞춰야 합니다.

암호 설정 및 입력

암호를 작동시킬 것인지 아닌지는 사용자가 선택합니다. 암호 사용은, 뮤직 시스템에서 약 30분 이상 전원이 차단되면, 시스템을 다시 켜고 장착된 제어판을 통해 개인 암호를 입력해야 시스템이 작동된다는 것을 의미합니다.

암호를 입력하지 않으면, 뮤직 시스템은 3분 후에 자동으로 **stand-by** 상태가 됩니다.

틀린 암호를 입력하면, 5번까지 시도할 수 있고, 그 다음에는 시스템이 꺼지고 3시간 동안 켤 수 없습니다.

암호를 바꿀 수 있지만, 보안 상의 이유로 3시간 동안에는 암호 변경을 5번밖에 할 수 없습니다.

암호를 잊어 버렸을 때는, **Bang & Olufsen** 판매업자에게 연락하면 그들이 **Bang & Olufsen**로부터 마스터 코드를 받아 줄 것입니다. 뮤직 시스템을 다시 작동하려면 마스터 코드가 필요합니다.

암호 입력하기

디스플레이에 PIN _ _ _ _ 이 나타납니다

PIN _ _ _ _

개인 암호를 입력하십시오. 암호는 디스플레이에 나타나지 않습니다

0 - 9

PIN * _ _ _

PIN * * * *

4자리 수 암호가 입력되면, 디스플레이에 다시 해당 소스 (예 : RADIO 1)가 나타납니다

RADIO 1

암호 시스템이 작동되고 있는데 뮤직 시스템에서 약 30분 이상 전원이 차단된 경우에는, 표시등이 반짝거리며 시스템을 켜고 장착된 제어판에서 암호를 입력해야 된다는 표시가 나타납니다.

암호 시스템 작동하기

시스템이 **stand-by** 상태일 때 두 번 누르십시오

◀

누르면 선택한 4자리 수 암호를 입력할 수 있습니다, **NEW PIN** 이 잠깐 나타났다가, PIN _ _ _ _ 이 나타납니다

STOP

NEW PIN

PIN _ _ _ _

선택한 4자리 수 암호를 입력하십시오. 암호는 디스플레이에 나타나지 않습니다

0 - 9

PIN * _ _ _

PIN * * * *

누르면 암호가 저장됩니다. **CONFIRM** 이 잠깐 나타났다가, PIN _ _ _ _ 이 나타납니다

GO

CONFIRM

PIN _ _ _ _

암호를 다시 한 번 입력하십시오. 암호는 디스플레이에 나타나지 않습니다

0 - 9

PIN * * * *

누르면 저장됩니다 **STORED** 가 나타나, 암호가 저장되었다는 것을 표시해줍니다

GO

STORED

주의! 틀린 암호를 두 번 입력하면, 디스플레이에 **ERROR** 메시지가 나타나고, 암호를 다시 입력해야 합니다.

암호 바꾸기

시스템이 stand-by 상태일 때 두 번 누르십시오



누르면 4자리 수 암호를 입력할 수 있습니다. PIN _ _ _ _ 이 나타납니다

STOP

PIN _ _ _ _

개인 암호를 입력하십시오. 암호는 디스플레이에 나타나지 않습니다. NEW PIN ? 이 나타납니다

0 - 9

PIN * * * *

NEW PIN ?

누르면 새 암호를 입력할 수 있습니다 PIN _ _ _ _ 이 나타납니다

GO

PIN _ _ _ _

새 암호를 입력하십시오. 암호는 디스플레이에 나타나지 않습니다

0 - 9

PIN * * * *

누르면 저장됩니다. CONFIRM 이 잠깐 나타났다가, PIN _ _ _ _ 이 나타납니다

GO

CONFIRM

PIN _ _ _ _

암호를 다시 한 번 입력하십시오. 암호는 디스플레이에 나타나지 않습니다

0 - 9

PIN * * * *

누르면 저장됩니다. STORED 가 나타나, 변경된 암호가 저장되었다는 것을 표시해줍니다

GO

STORED

암호 시스템 취소하기

시스템이 stand-by 상태일 때 두 번 누르십시오



누르면 4자리 수 암호를 입력할 수 있습니다. PIN _ _ _ _ 이 나타납니다

STOP

PIN _ _ _ _

개인 암호를 입력하십시오. 암호는 디스플레이 되지 않고 NEW PIN? 이 나타납니다

0 - 9

PIN * * * *

NEW PIN ?

누르고 디스플레이를 PIN OFF 로 바꾸십시오



PIN OFF

누르고 암호 시스템을 취소하십시오. DELETED 가 나타나, 암호 시스템이 취소되었다는 것을 표시해줍니다

GO

DELETED

암호를 잊어버렸을 때

디스플레이에 PIN _ _ _ _ 이 나타납니다

PIN _ _ _ _

3초 동안 누르고 있으면 마스터 코드 입력이 열립니다



5자리 수 마스터 코드를 입력하십시오. DELETED 가 나타나, 암호 시스템이 취소되고 시스템을 사용할 수 있다는 것을 표시해줍니다

0 - 9

DELETED

Beo4 사용자 정의

Beo4 리모콘을 이미 가지고 계실 때는, 뮤직 시스템과 사용할 수 있도록 리모콘을 재설정할 수 있습니다.

또한 Beo4에 추가 '버튼'을 더하고, LIST 버튼을 눌러 그들을 불러올 수 있습니다. 그리고, LIST를 누르면 나타나는, 더한 것이나 기존 추가 '버튼'의 순서를 바꿀 수 있습니다.

'버튼'을 추가할 때는 Beo4의 추가 '버튼' 리스트에서 이 버튼의 위치를 선택할 수 있습니다. 추가 '버튼'은 다시 지울 수도 있습니다.

Beo4 구성하기

- Standby 버튼을 누른 채 •
- 누르고 Beo4 설정 기능을 작동 시키십시오 **LIST**
- 이제, 두 버튼에서 다 손을 떼십시오. 디스플레이에 ADD? 가 나타납니다 ADD?
- 디스플레이에 CONFIG?가 나타날 때까지 반복해서 누르십시오 **LIST**
CONFIG?
- 누르면 구성의 종류를 선택할 수 있습니다 **GO**
- 디스플레이에 AUDIO?가 나타날 때까지 반복해서 누르십시오 **LIST**
AUDIO?
- 누르고 오디오 구성을 작동시킵니다 **GO**
- 디스플레이에 AUDIO1 이 나타날 때까지 계속 누르십시오 * **LIST**
AUDIO1
- 누르고 구성을 저장하십시오 **GO**
- STORED가 나타나, 구성이 저장되었다는 것을 표시해줍니다. Beo4 설정 기능이 자동으로 종료됩니다 STORED

*오디오 구성에 AUDIO1 이 없으면, 그 대신 BASIC을 선택하십시오.

추가 '버튼' 더하기

- Standby 버튼을 누른 채 •
- 누르고 Beo4 설정 기능이 작동 시키십시오 **LIST**
- 이제, 두 버튼에서 다 손을 떼십시오. 디스플레이에 ADD? 가 나타납니다 ADD?
- 누르고 추가할 수 있는 '버튼'의 리스트를 불러오십시오. 디스플레이에 첫 번째 '버튼'이 나타나 반짝거립니다 **GO**
- 누르면 모든 추가 '버튼'의 리스트에서 앞으로 뒤로 이동할 수 있습니다 ▲
▼
- 누르고 '버튼'을 더하고, 사전 설정된 위치나 리스트에서 첫 번째 '버튼'으로 위치시키거나... **GO**
- 누르고 '버튼'을 리스트의 특정 위치에 삽입하십시오 **1 - 9**
- ADDED 가 나타나, '버튼'이 추가되었다는 것을 표시해주고, Beo4 설정 기능이 자동으로 종료됩니다 ADDED

추가 '버튼' 이동하기

Standby 버튼을 누른 채

•

누르고 Beo4 설정 기능을 작동 시키십시오

LIST

이제, 두 버튼에서 다 손을 떼십시오. 디스플레이에 ADD? 가 나타납니다

ADD?

디스플레이에 MOVE?가 나타날 때까지 반복해서 누르십시오

LIST

MOVE?

누르고 추가 '버튼'의 리스트를 불러오십시오. 디스플레이에 첫 번째 '버튼'이 나타납니다

GO

누르면 추가 '버튼'의 리스트에서 앞으로 뒤로 이동할 수 있습니다

▲

▼

누르고 디스플레이에 나온 '버튼'을 리스트의 첫 번째 위치로 이동시키거나...

GO

누르고 '버튼'을 리스트의 특정 위치로 이동시키십시오 그 이후의 '버튼'은 리스트의 밑으로 이동됩니다

1-9

MOVED 가 나타나, '버튼'이 이동되었다는 것을 표시해주고, Beo4 설정 기능이 자동으로 종료됩니다

MOVED

추가 '버튼' 지우기

Standby 버튼을 누른 채

•

누르고 Beo4 설정 기능을 작동 시키십시오

LIST

이제, 두 버튼에서 다 손을 떼십시오. 디스플레이에 ADD? 가 나타납니다

ADD?

디스플레이에 REMOVE?가 나타날 때까지 반복해서 누르십시오

LIST

REMOVE?

누르고 추가 '버튼'의 리스트를 불러오십시오. 디스플레이에 첫 번째 '버튼'이 나타납니다

GO

누르면 추가 '버튼'의 리스트에서 앞으로 뒤로 이동할 수 있습니다

▲

▼

누르고 디스플레이에 나온 '버튼'을 지우십시오

GO

REMOVED 가 나타나, '버튼'이 지워졌되었다는 것을 표시해주고, Beo4 설정 기능이 자동으로 종료됩니다

REMOVED

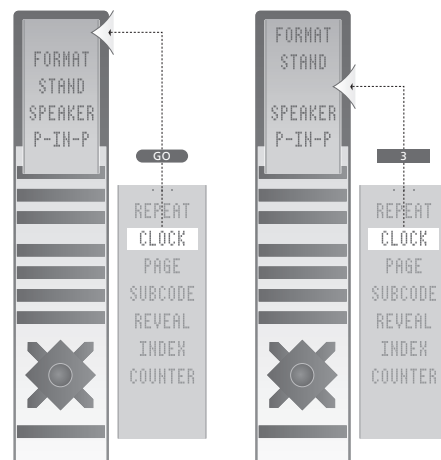

Beo4 에 추가 '버튼' 더하기,

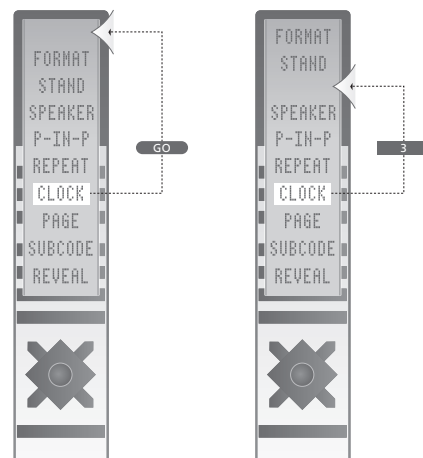

추가 '버튼' 이동하기,

색인

조립

BeoSound 3200 조립 방법, 30
유리문 달기, 30
케이블 커버 달기, 30

오디오/비디오 시스템

뮤직 시스템을 비디오 시스템으로
연결하기, 29
옵션 프로그램 하기, 31
오디오/비디오 사용, 26

Beo4 리모콘

Beo4에 추가 '버튼' 더하기, 40
Beo4 배터리 교환하기, 32
Beo4 구성하기, 40
추가 '버튼' 이동하기, 41
추가 '버튼' 지우기, 41
Beo4 리모콘 사용, 13

케이블

케이블 연결, 29
케이블 커버 달기, 30

CD 플레이어

CD 이름 지우기, 20
CD 넣기, 4
CD 이름 붙이기, 20
CD 플레이 하기, 11
좋아하는 트랙만 플레이 하기, 16
최고 12시간 동안 CD 반복하기, 17
CD 이름 리스트 보기, 20

CD 메모리

CD 메모리 그룹, 5
CD 메모리로 CD 복사하기, 18
CD 메모리 내에서 CD 복사하기, 22
CD 메모리로 선택된 트랙만 복사하기, 19
CD에서 CD 지우기, 23
CD 메모리에서 트랙 지우기, 23
CD 메모리 내에서 CD 이동하기, 22-24
CD 메모리 그룹 이름 붙이기, 20
CD 메모리에 있는 CD 이름 붙이기, 20
CD 메모리에서 플레이 하기, 10

청소

뮤직 시스템 관리하기, 32
CD 취급하기, 32

시계

내장 시계 세팅 입력하기, 37

연결

안테나 소켓, 29
소켓판, 29
뮤직 시스템을 비디오 시스템으로 연결하기, 29
스피커 연결하기, 29
헤드폰 연결하기, 4

연락

Bang & Olufsen에 연락하기, 44

복사

CD에서 CD 메모리로 복사하기, 18
한 그룹에서 다른 그룹으로 CD를 복사하기, 22

지우기

CD 이름 지우기, 20
CD를 지우거나 CD 메모리에서 트랙 지우기, 23
라디오 방송국 지우기, 35
트랙 시리즈 지우기, 16

디스플레이

디스플레이에 나온 정보를 이해하고 바꾸기, 7

유리문

유리문 달기, 30

그룹

CD 메모리 그룹, 5
CD 메모리 그룹 이름 붙이기, 20

하드 디스크

CD 메모리 - 하드 디스크, 32

헤드폰

헤드폰 연결하기, 4

스피커

스피커 연결하기, 29

관리

뮤직 시스템 관리하기, 32

Master Link

오디오/비디오 설치, 31

옵션 프로그램 하기, 31

오디오/비디오 사용하기, 26

이름 붙이기

CD 이름 지우기, 20

CD 이름 붙이기, 20

라디오 방송국 이름 붙이기, 20

CD 메모리 그룹 이름 붙이기, 20

CD 이름 리스트 보기, 20

옵션

뮤직 시스템을 정확한 옵션으로 프로그램 하기,
31

암호

암호 시스템 작동하기, 38

암호를 바꾸거나 지우기, 39

암호를 잊어버렸을 때?, 39

암호 사용하기, 38

위치 설정

뮤직 시스템 위치 설정하기, 28

세팅

Beo4 사용자 정의, 40

시계 맞추기, 37

사운드 조절, 36

라디오

라디오 방송국 지우기, 35

라디오 방송국 이동하기, 34

라디오 방송국 이름 붙이기, 20

라디오 켜기, 12

라디오 방송국 맞추기, 34

무순서

트랙을 무순서로 플레이 하기, 17

반복

CD를 반복하기, 17

소켓

소켓 개요, 29

사운드

사운드 볼륨을 조절하거나 끄기, 36

스테레오에서 모노로 바꾸기, 34

볼륨, 저음, 고음 수준 바꾸기, 36

타이머

내장 시계 세팅 입력하기, 37

뮤직 시스템을 자동으로 시작하거나 멈추도록 만
들기, 24

Beo4로 타이머 프로그램 하기, 25

타이머 플레이 기능 켜기, 24

타이머를 보거나, 편집하거나 지우려면, 25

트랙

좋아하는 트랙만 복사하기, 19

좋아하는 트랙만 플레이 하기, 16

트랙을 무순서로 플레이 하기, 17

주파수 맞추기

들을 수 있는 라디오 방송국 찾기, 34

라디오 방송국 맞추기, 34

라디오 방송국 이름 붙이기, 20

라디오 방송국 이동하기, 34

라디오 방송국 지우기, 35

귀하의 정보...

Bang & Olufsen은 사용자의 필요를 신중하게 고려해 제품을 설계 개발하며, 사용이 쉽고 편리한 제품을 만들기 위해 최선의 노력을 경주하고 있습니다.

시간을 내셔서 저희들에게 Bang & Olufsen에 대한 귀하의 경험을 들려주시겠습니까? . 귀하께서 중요하다고 생각하시는 것은 무엇이든 – 긍정적이든 부정적이든 – 제품 향상을 위한 저희들의 노력에 큰 도움이 될 것입니다.

감사합니다!

주소:

팩스: Bang & Olufsen a/s
Customer Service
dept. 7210
Peter Bangs Vej 15
DK-7600 Struer

or fax Bang & Olufsen
Customer Service
+45 97 85 39 11 (팩스)

or e-mail: beoinfo1@bang-olufsen.dk

저희 웹사이트...

www.bang-olufsen.com
를 방문하십시오.

기술 사양, 기능 및 그들의 사용은 사전 통지 없이 변경될 수 있습니다.



이 제품은 EEU 지침 89/336 및 73/23에 명시된 조건을 만족시킵니다.

**CLASS 1
LASER PRODUCT**

컴팩트 디스크 플레이어에 붙은 검정색과 노란색 라벨은 기기가 레이저 시스템을 포함하고 1급 레이저 제품으로 분류되었다는 경고 역할을 합니다. 컴팩트 디스크 플레이어에 문제가 생길 경우에는, **Bang & Olufsen** 판매업자에게 연락하십시오. 이 기기는 자격을 갖춘 서비스 요원만이 열 수 있습니다.



주의 : 이 책자에 명시된 것 외의 조절, 조정, 조작을 하면 위험한 방사선에 노출되는 결과를 초래할 수 있습니다.

Bang & Olufsen은 하드 디스크의 고장으로 인한 데이터 손실에 책임을 지지 않습니다.

